

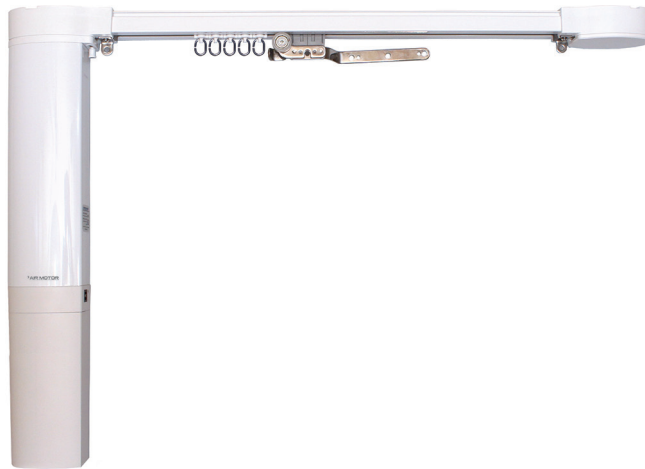

## AIR MOTOR 7800

Управление от пульта / встроенный приемник радиосигнала / аккумуляторная батарея



### Особенности системы AIR MOTOR 7800

- Подключение без проводов и штробления стен
- Управление от радиопульта / радиокнопки / выход на «сухой» контакт / умный дом
- Функция «Touch Motion» — запуск электропривода вручную, потяните за штору рукой
- Энергонезависимая система: работа карниза осуществляется от аккумулятора
- Время полной зарядки аккумуляторной батареи — 6 часов
- Время работы на одной зарядке батареи: 3-5 месяцев
- Удобная click-система крепления электропривода к карнизу
- Бесшумная работа двигателя – 25 dB
- Максимальная длина профиля без соединительного элемента – 6 м
- Максимальная ширина карниза (габаритная) до 12 метров
- Максимальный вес шторы до 45 кг

Радиус изгиба:

\* Изгиб в горизонтальной плоскости

\* Минимальный радиус изгиба:

дуга (эрекер)  $R = 600 \text{ мм}$

угловой изгиб  $R = 250 \text{ мм}$  или  $R = 300 \text{ мм}$  (на выбор)

### Варианты установки электропривода

#### Стандартная

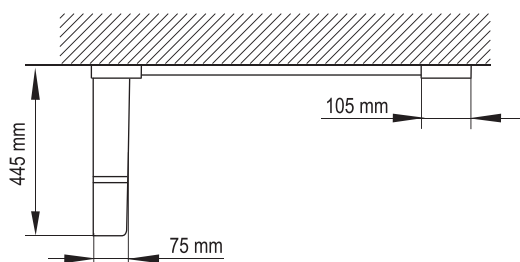



# КАРНИЗЫ С ЭЛЕКТРИЧЕСКИМ ПРИВОДОМ

## Чертеж профиля

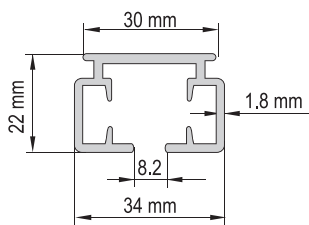

## Монтаж в нишу

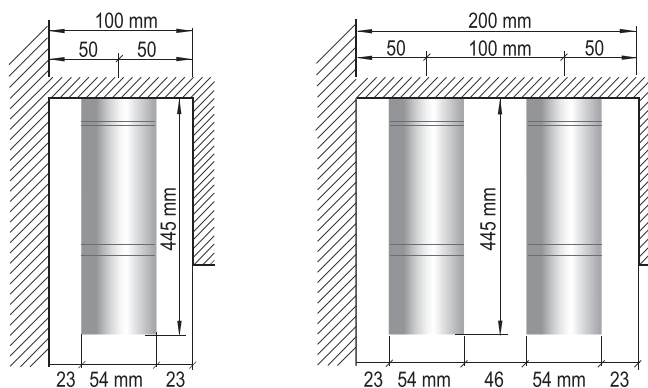

## Монтаж карниза

### Стеновой

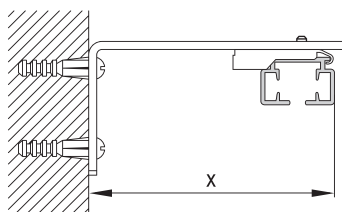

длина кронштейна	x
60 mm	70 mm
100 mm	110 mm
150 mm	160 mm
200 mm	210 mm
250 mm	260 mm
300 mm	310 mm

### Потолочный

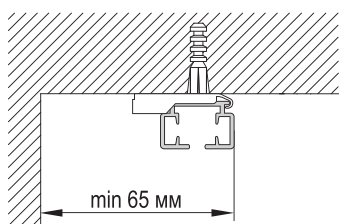

С клипсой арт. ЕС 7640 (используется в стандартной комплектации)

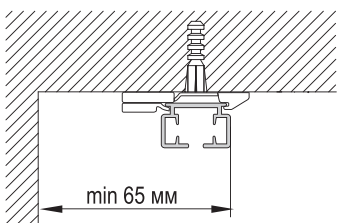
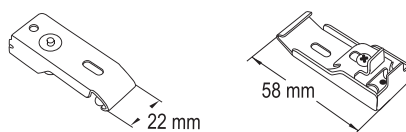

С клипсой арт. ЕС 9640 (используется для эркерных карнизов)

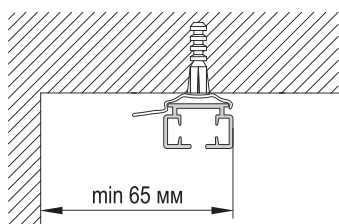
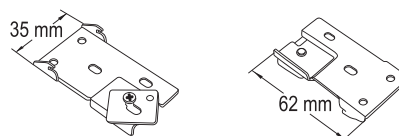

С клипсой арт. ЕС 9650 (используется для штор весом до 10 кг.)

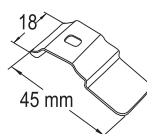



## КАРНИЗЫ С ЭЛЕКТРИЧЕСКИМ ПРИВОДОМ

Технические характеристики электропривода	AIR MOTOR 7800
Электропривод EC 7180	15,8V (питание от съемной аккумуляторной батареи), 50-60Hz, 1.2Nm, 15,8W, 1.07A
Зарядное устройство EC 7210	вход: 100-240V, ACO.5A, 50Hz выход: 16,8 - 2A
Съемная литиевая аккумуляторная батарея (срок работы без подзарядки до 6 мес.)	4 000 mA/ h
Встроенный радиоприемник (433,92 MHz)	+
Управление от ручного и настенного радиопередатчика	+
Класс защиты	IP20
Уровень шумности	25 dB(A)
Время непрерывной работы	4 минуты
Скорость движения	20 см в секунду
Максимальное количество оборотов	∞
Электронная память конечных положений	+
Автоматическая остановка при обнаружении преграды (AUTOSTOP)	+
Плавная работа, благодаря функциям мягкого старта и мягкой остановки электропривода	+
Возможность ручного управления в случае отключения электричества или полной разрядки батареи	+
Возможность программирования третьего (промежуточного) положения	+
Автоматическое начало работы привода при ручном натяжении штор (TOUCH MOTION)	+
Защита от перегрузок	+
Возможность подключения к системе «Умный Дом» (подключение по «сухому» контакту)	+
Монтаж с левой или правой стороны карниза (возможна переустановка в течение эксплуатации)	+
Гарантия	1 год



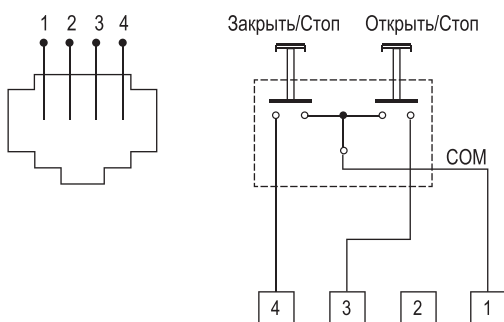

### Схема для низковольтного управления электроприводом



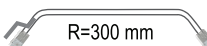
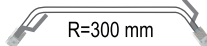
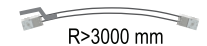
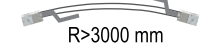
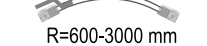

## КАРНИЗЫ С ЭЛЕКТРИЧЕСКИМ ПРИВОДОМ

### Весовая нагрузка для AIR MOTOR 7800

Тип профиля	2 м	4 м	6 м	8 м	10 м	12 м
A 	38 кг	32 кг	30 кг	28 кг	25 кг	18 кг
B 	45 кг	38 кг	35 кг	33 кг	30 кг	22 кг
C 	23 кг	18 кг	17 кг	15 кг	13 кг	6 кг
D 	24 кг	21 кг	20 кг	17 кг	14 кг	7 кг
E 	29 кг	27 кг	25 кг	23 кг	20 кг	13 кг
F 	34 кг	32 кг	30 кг	28 кг	25 кг	17 кг
G 	15 кг	13 кг	9 кг	/	/	/
H 	18 кг	16 кг	12 кг	/	/	/

### Варианты изгиба

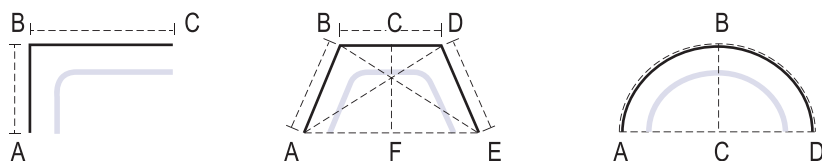

### Варианты открытия штор

### Система «Wave» (Волна)

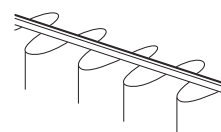
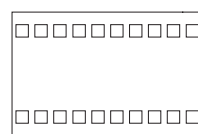
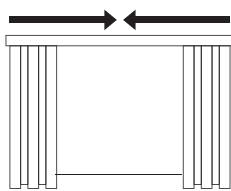
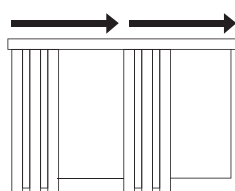

Лента «Волна», Арт. 73

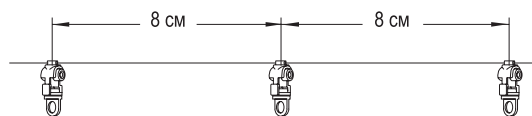
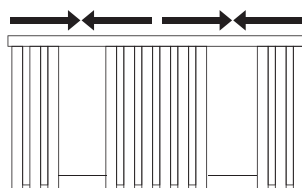
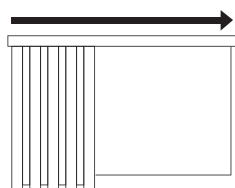

Бегунки на шнуре Арт. EC7668

Обратите внимание!

Электроприводом Air Motor возможно управлять только радиопультами и радиокнопками Air Motor.